

# Panasonic<sup>®</sup>

## LCD Monitor

### CF-VDL02BM

#### ENGLISH

#### OPERATING INSTRUCTIONS

<i>Introduction .....</i>	<i>4</i>
<i>Names and Functions of Parts .....</i>	<i>5</i>
<i>Mounting the LCD Monitor .....</i>	<i>6</i>
<i>Starting Up/Shutting Down .....</i>	<i>8</i>
<i>Touchscreen .....</i>	<i>9</i>
<i>Adjusting the LCD Monitor .....</i>	<i>13</i>
<i>Troubleshooting .....</i>	<i>17</i>
<i>Specifications .....</i>	<i>19</i>

E

#### FRANÇAIS

#### INSTRUCTIONS D'UTILISATION

<i>Introduction .....</i>	<i>22</i>
<i>Noms et fonctions des pièces ...</i>	<i>23</i>
<i>Montage du Moniteur LCD .....</i>	<i>24</i>
<i>Mise en marche/Arrêt .....</i>	<i>26</i>
<i>Écran tactile .....</i>	<i>27</i>
<i>Réglage du Moniteur LCD .....</i>	<i>31</i>
<i>Dépannage .....</i>	<i>36</i>
<i>Spécifications .....</i>	<i>38</i>

F

# ENGLISH

## For Used in Motor Vehicle

**E** Warning: A LCD monitor may be installed in a motor vehicle and visible to the driver only if used to support vehicle related functions such as vehicle information, system control, rear or side observation and navigation. If used for entertainment purpose, such as television reception or video play, it must be installed to the rear of the driver's seat where it will not be visible, directly or indirectly, to the operator of the motor vehicle. Check with individual state/provincial laws to determine lawful use of this product while operating within a motor vehicle.

### CAUTION

To avoid risk of serious injury or possible violation of laws, make sure that the monitor is placed visible to the driver for no other purpose than navigational or with the use of rear view camera only.

#### When Driving

- The driver must not operate the LCD monitor.  
(Operating the LCD monitor while driving is a distraction and may lead to an accident.)
- As a safety factor, driving with the television, video or DVD player is prohibited.
- Keep the unit at an appropriate sound level. Driving with the sound at a level that prevents you from hearing sounds outside and around the car may cause an accident.

# Precautions

## When Car Washing

Do not expose the LCD monitor to water or excessive moisture. This could cause electrical shorts, fire or other damage.

## When Parked

- Parking in direct sunlight can produce very high temperatures inside your car. Let the interior of the car cool down before switching the unit on.
- Do not watch the LCD monitor with the engine off. It will consume battery power and may prevent the engine from starting.

## Use Panasonic Technical Support

Do not attempt to disassemble or adjust this precision product. Contact Panasonic Technical Support.

## For Installation

- Be sure to install the LCD monitor in a position that does not obstruct the driver's vision.
- If the LCD monitor has been installed for the rear seat passengers, they must be careful to prevent injury by hitting their heads on the LCD monitor in case of an accident.
- Do not expose the LCD monitor to direct sunlight or excessive heat.
- Be sure not to install the LCD monitor in a location at which it is exposed to water, hot air such as near heater duct, or where it may stepped on.
- Do not install the LCD monitor in an area where it would obstruct the operation of an air bag.
- Ask a trained technician to install the unit. Installation and wiring require training and experience.  
To be safe, ask the sales outlet where you purchased the unit to perform the installation.







## When Operating

Make sure the LCD monitor is firmly secured and protected from strong impact, because this may cause a malfunction or possible fire.

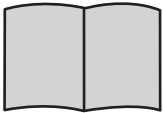
# Introduction

Thank you for purchasing the LCD Monitor for the Panasonic notebook computer series.

This LCD monitor features a touchscreen function, which makes computer operation possible by simply touching the surface of the LCD monitor and pressing buttons – even when the computer is not being held.

<b>LCD Monitor ..... 1</b>		<b>Operating Instructions ..... 1</b>	
			
<b>Sun Shade ..... 1</b>		<b>RGB/Serial/Sound Cable ..... 1</b>	
			
<b>PS/2 Cable ..... 1</b>	<b>Function Cable ..... 1</b>	<b>Screws ..... 2</b>	
			

## NOTE

- A Port Replicator with a display port, serial port, and sound port is required for computers without these ports. For more information, refer to the computer's Reference Manual.
- An optional keyboard (Model no. CF-VKBL01/CF-VKBL02) is required to use the Function Buttons of the LCD Monitor.
- This manual explains the procedure for default settings. The procedure may differ according to the settings.

[Illustration in this manual]

**Windows XP** : Information for Microsoft® Windows® XP Professional users.

**Windows 2000** : Information for Microsoft® Windows® 2000 Professional users.

- Windows XP screens are used in this manual when no specific OS notes are required.

Microsoft® and Windows® are registered trademarks of Microsoft Corporation of the United States and/or other countries.

PS/2® is a registered trademark of International Business Machines Corporation.

Panasonic is a registered trademark of Matsushita Electric Industrial Co., Ltd.

# Names and Functions of Parts

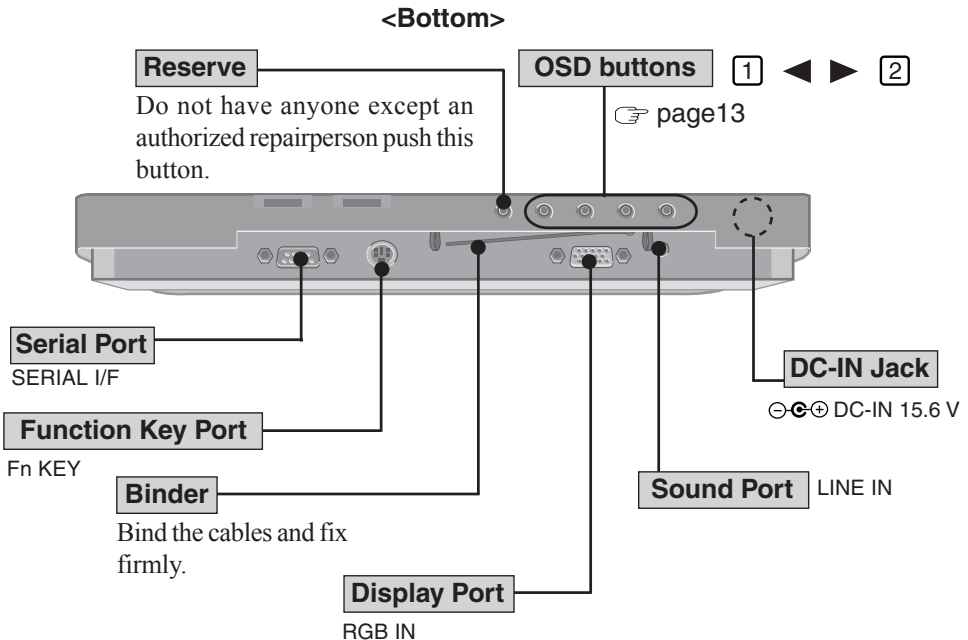
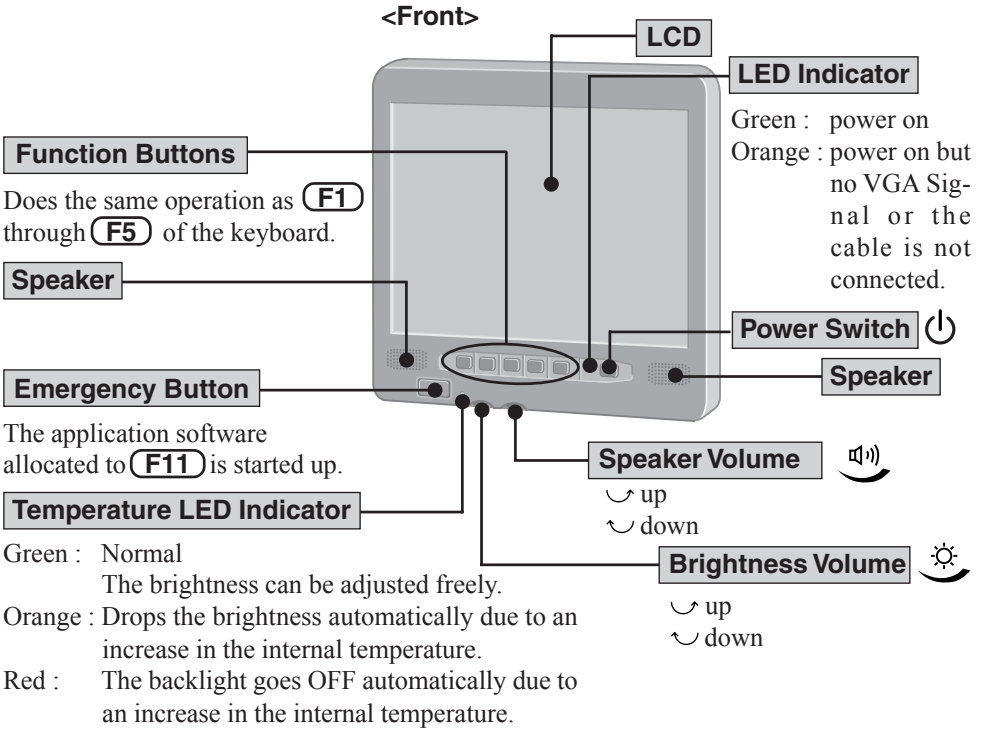

# Mounting the LCD Monitor

- 1 <Only for models without a display port, serial port, and sound port>  
Connect your computer to the port replicator

 Operating Instructions of the port replicator)

- 2 Remove the cover of the LCD Monitor  
Remove the four screws, and remove the cover.

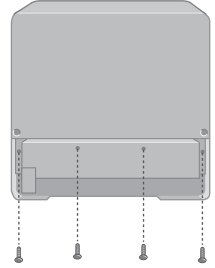

- 3 Connect the LCD Monitor to your computer via the connection cables (included)

E

## ● Example of connection

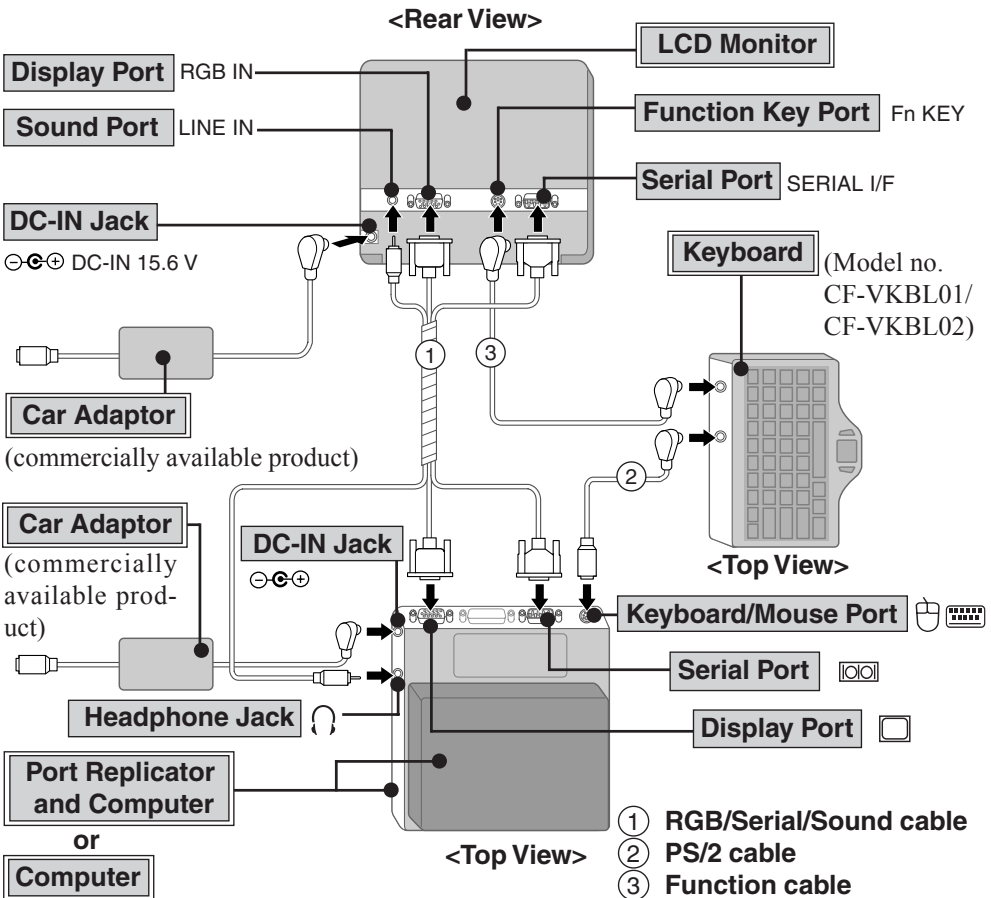

#### 4 Attach the cover of the LCD Monitor

Attach the four screws.

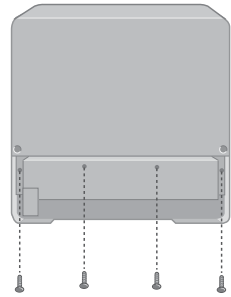

#### 5 Mount the Sun Shade

Attach the two screws (included).

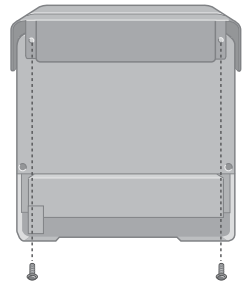

#### 6 Mount the LCD Monitor

Use these M4 screw holes to mount the LCD Monitor.

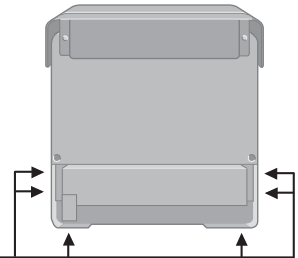

#### CAUTION

- When installing the LCD monitor, locate the monitor under the dashboard as shown in the figure to prevent the monitor from interrupting the sight of the driver and to prevent the monitor from being hit by direct sunlight.
- Do not expose the computer to direct sunlight or excessive heat.

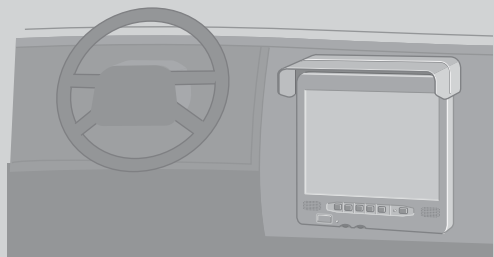

# Starting Up/Shutting Down

## Starting Up

- 1 Press the power switch of the LCD Monitor**  
The LCD Monitor will turn on.
- 2 Turn your computer on** (☞ Operating Instructions of the computer)

### NOTE

- Some computers will turn on automatically when the LCD Monitor is turned on.

- 3 Select your application**  
You are able to start working on your computer.

## Shutting Down (power off your computer)

This procedure is for shutting down the computer without using the standby or hibernation function. (☞ Reference Manual of the computer)

### NOTE

- Some computers will shut down automatically when the LCD Monitor is turned off according to power switch settings.

You can modify power switch settings on the following menus.

**Windows XP** : [start] - [Control Panel] - [Performance and Maintenance] - [Power Options] - [Advanced] - [When I press the power button on my computer]

**Windows 2000** : [Start] - [Settings] - [Control Panel] - [Power Options] - [Advanced] - [When I press the power button on my computer]

- 1 Save important data and close each application**
- 2 Display the shut down screen**

#### Windows XP

Select [start] - [Turn Off Computer].

#### Windows 2000

Select [Start] - [Shut Down].

- 3 Confirm shut down**

#### Windows XP

Select [Turn Off].

#### Windows 2000

Select [Shut Down], then select [OK].

The computer will power off automatically.

- 4 Press the power switch of the LCD Monitor**  
The LCD Monitor will turn off after the computer is shut down completely.



# Touchscreen

The LCD Monitor is equipped with a touchscreen function allowing you to perform the same operations as the touch pad or mouse by touching the surface of the display with the finger or stylus.

The operation settings can be changed in the following menu.

**Windows XP** : [start] - [All Programs] - [UPDD] - [Settings].

**Windows 2000** : [Start] - [Programs] - [UPDD] - [Settings].

## NOTE

- The touchscreen feature cannot be used with models which do not have a serial port.
- For some models, you first need to install the touchscreen driver. Follow the installation instructions that come with the driver CD-ROM.  
For more information, ask your system administrator or contact Panasonic Technical Support.

### ● Moving the cursor

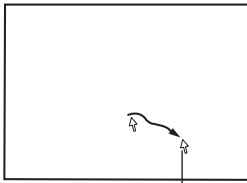

Cursor

### ● Clicking

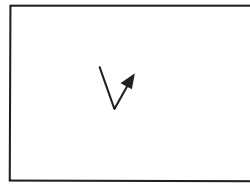

One tap

### ● Double-clicking



Two quick taps

### ● Dragging

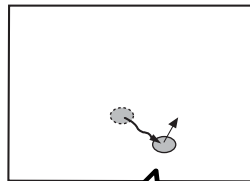

Touch and hold the object (i. e. file or icon), move the finger or stylus on the surface (dragging the object to the desired location), then release the finger or stylus.

# Touchscreen

---

## CAUTION

- The touchscreen function can not be used when using the full screen in [Command Prompt].
- When the operation of panning is performed, the touchscreen function will not work properly.
- If a change is made to the screen resolution, or the cursor can not be pointed correctly with the finger or stylus, be sure to perform calibration.

## Handling the Touchscreen

- Do not place any object on the surface or press down forcefully with sharp-pointed objects (e.g., nails), hard objects that can leave marks (e.g., pencils and ball point pens).
- Do not apply pressure within 5 mm of the perimeter of the display panel. The cursor may move to the edge of the display.
- Do not operate the computer when such things as dust are on the screen, or allow contact with substances that could dirty the touchscreen, such as oil. The cursor may not work properly in such cases.
- When the touchscreen becomes dirty:  
Use a dry soft cloth such as a gauze to clean the dirty areas.  
Do not use benzene, thinner, or disinfectant- type alcohol.

# Configuring the Touchscreen

When needed, the touchscreen can be configured using the following steps.

## 1 Windows XP

Select  from the taskbar and select [Adjust settings], or select [Settings] from [start] - [All Programs] - [UPDD]

## Windows 2000

Select  from the taskbar and select [Adjust settings], or select [Settings] from [Start] - [Programs] - [UPDD]

The following screen will be displayed.

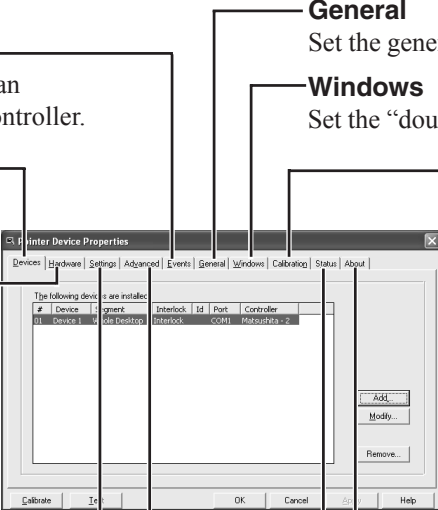

**Events**  
Set the events that can be generated by a controller.

**Devices**  
Configure the device controller.

**Hardware**  
Set the hardware resources. Make sure that this setting matches the [Serial Port] to which the LCD monitor has been connected as set using the Setup Utility.

**Settings**  
Set the general protocol settings.

**Advanced**  
Set the advanced settings.

**General**  
Set the general settings and functions.

**Windows**  
Set the “double-click” settings.

**Calibration**  
Define the calibration setup. Use when the cursor can not be pointed correctly with the finger or stylus. (Needed if the alignment of the touchscreen with the visual image change or adjust the display resolution).  
**<Only for CF-M34 series models other than the CF-M34C\*\*\*\*\*>**  
Before you run the calibration, you need to set the device at [Calibration Settings For] as followings.  
[Device 1] is for the computer  
[Device 2] is for the LCD Monitor

**About**  
Display the version number.

**Status**  
Display the status of the controller.

**NOTE**  
● For more information, refer to [Help].

#	Device	Driver	Interlock	Id	Port	Controller
1	Device1	UPD	Interlock	COM1	Resistor	UPD

E

# Touchscreen

---

## 2 Make necessary changes

## 3 Select [OK]

### NOTE

- Adjustments can be made when double-click operations are assumed by the computer although single-click operations are intended, by clicking [Windows] from the display shown in the previous page and decreasing the value for [Time] in [Double Click Settings].
- Immediately run [Calibrate] when the number of Calibration Points is changed.
- It is also possible to change the double click speed for [Tap and Buttons]\*<sup>1</sup>.  
It is important to note that when the double click speed for [Mouse] is changed, the double click time for [Windows] is also changed.

\*<sup>1</sup> **Windows XP** : in [start] - [Control Panel] - [Printers and Other Hardware] - [Mouse].

**Windows 2000** : in [Start] - [Settings] - [Control Panel] - [Mouse].

### <Only for CF-M34 series models other than the CF-M34C\*\*\*\*\*>

- You can use the touchscreen without changing the settings when the LCD Monitor is connected to Serial Port B. To connect to Serial Port A, select [Hardware] and set [Settings For] to [Device 2] and [Com port] to [COM1].

### <Only for the models with the Display Rotation Tool>

- Rotate the display to landscape mode (0 degrees) before performing the calibration.

# Adjusting the LCD Monitor

Fine adjustment on the display size, position, and so on, may be necessary since the signal timing differs depending on the computer.

**1 Press [1]**

The OSD main menu is displayed.

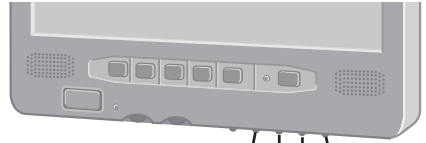

**NOTE**

- The OSD window may not be displayed properly when pressing [1]. In this case, press [1] again after waiting for about 10 seconds.

<OSD main menu>

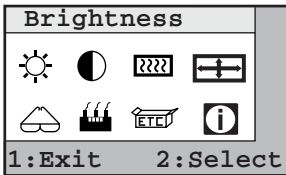

ICON	FUNCTION	DESCRIPTION
	<b>Brightness</b>	Adjust brightness
	<b>Contrast</b>	Adjust contrast
	<b>Color</b>	Set RGB color
	<b>Position</b>	Move input image capture window
	<b>Image</b>	Adjust clock and phase
	<b>Auto Config</b>	Automatically optimize the image quality
	<b>Miscellaneous</b>	Miscellaneous settings
	<b>Information</b>	Display RGB input signal information

# Adjusting the LCD Monitor

## 2 Select the icon by pressing ◀ or ▶ , then press [2]

### ● ☀ (Brightness)

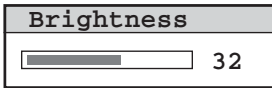

The Brightness menu item is used to adjust the brightness. A slider indicating the current brightness value is displayed. The adjustment range is 0 to 63.

Adjust by pressing ◀ or ▶ , then press [2]. (To cancel, press [1] and then turn off the power to the LCD Monitor. When the power is turned on again, the operation will be canceled.)

### ● ◐ (Contrast)

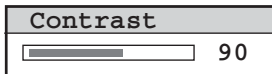

The Contrast menu item is used to adjust the contrast. A slider indicates the current contrast value. The range of adjustment is 0 to 255.

Adjust by pressing ◀ or ▶ , then press [2]. (To cancel, press [1] and then turn off the power to the LCD Monitor. When the power is turned on again, the operation will be canceled.)

### ● [??] (Color)

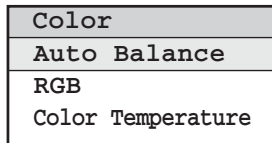

The Color menu is used to adjust the brightness of Red, Green, Blue, or all color channels.

Select the item by pressing ◀ or ▶ , then press [2].

#### Auto Balance

Select [2], the color is adjusted automatically.

To save the adjusted value, select [Color Temperature], then press [2].

#### RGB

The sub-menu is displayed.

① Select the item by pressing ◀ or ▶ , then press [2].

② Adjust by pressing ◀ or ▶ , then press [2]. (To cancel, press [1] and then turn off the power to the LCD Monitor. When the power is turned on again, the operation will be canceled.)

#### Color Temperature

The sub-menu is displayed.

Select the item by pressing ◀ or ▶ , then press [2].

●  (Position)

Image Position
H-Position
V-Position
Auto Center

The Position menu allows the adjustment of image position in Analog input mode.

Select the item by pressing ◀ or ▶, then press [2].

**H-Position**

H-position is used to adjust the horizontal image position manually. A slider and the current value are displayed. The adjustment range is 0 to 127.

Adjust by pressing ◀ or ▶, then press [2]. (To cancel, press [1] and then turn off the power to the LCD Monitor. When the power is turned on again, the operation will be canceled.)

**V-Position**

V-position is used to adjust the vertical image position manually. A slider and the current value are displayed. The maximum value for Vertical Position is 1 to 47. (Depending on the RGB input signal, the upper value of this range may be below 47.)

Adjust by pressing ◀ or ▶, then press [2]. (To cancel, press [1] and then turn off the power to the LCD Monitor. When the power is turned on again, the operation will be canceled.)

**Auto Center**

A confirmation box is displayed. The default selection is [Yes]. Press [2] to adjust the position automatically. If you want to cancel, select [No] and press [2].

To save the adjusted value, select [H-Position] or [V-Position], then press [2].

●  (Image)

Image
Phase
Clock
Auto Phase

The image menu allows the adjustment of ADC clock and phase in Analog input mode.

Select the item by pressing ◀ or ▶, then press [2].

**Phase**

Phase adjustment is used to adjust the phase of ADC sample pixel clock. A slider and the current value are displayed. The adjustment range is 1 to 31, representing 0-360 degrees. Adjust by pressing ◀ or ▶, then press [2]. (To cancel, press [1] and then turn off the power to the LCD Monitor. When the power is turned on again, the operation will be canceled.)

**Clock**

Clock adjustment is used to adjust the number of ADC sample clocks per line (samples per line). A slider and the current value are displayed.

Adjust by pressing ◀ or ▶, then press [2]. (To cancel, press [1] and then turn off the power to the LCD Monitor. When the power is turned on again, the operation will be canceled.)

# Adjusting the LCD Monitor

## Auto Phase

A confirmation box is displayed. The default selection is [Yes]. Press **[2]** to adjust the phase automatically. If you want to cancel, select [No] and press **[2]**.

To save the adjusted value, select [Phase] or [Clock], then press **[2]**.

## ● (Auto Configuration)

Auto Config	
Yes	No

Auto Configuration automatically adjusts image position, clock, and phase.

A confirmation box is displayed. The default selection is [Yes]. Press **[2]** to execute the menu. If you want to cancel, select [No] and press **[2]**.

To save the adjusted value, select [Brightness], then press **[2]**.

## ● (Miscellaneous)

Miscellaneous
Init NVRam
OSD Timeout
OSD Position

Select the item by pressing **◀** or **▶**, then press **[2]**.

### Init NVRam

All values of the OSD menu are set to default.

A confirmation box is displayed. The default selection is [Yes]. Press **[2]** to execute the menu. (If you want to cancel, select [No] and press **[2]**.) This setting is activated by turning off the power to the LCD Monitor and then turning the power back on again.

### OSD Timeout

OSD Timeout is used to set the OSD idle time-out. If no active action, key press or automatic configuration occurs for the defined period, the OSD menu is closed. There are four OSD time-out values available.

Select the item by pressing **◀** or **▶**, then press **[2]**.

### OSD Position

The sub-menu is displayed.

Select the item by pressing **◀** or **▶**, then press **[2]**.

The sub-menu is displayed.

Adjust the OSD Position by pressing **◀** or **▶**, then press **[2]**. (To cancel, press **[1]** and then turn off the power to the LCD Monitor. When the power is turned on again, the operation will be canceled.)

## ● (Information)

Information
Version:
V-Freq-:
H-Freq-:
PixelClk:
Width:
Height:

This menu is used to display information about the system. The OSD window is displayed. If **[1]** is pressed, the information window is closed and the main menu is displayed.

## 3 Press **[1]**

The OSD main menu disappears.







# Troubleshooting

When a problem occurs, refer to this page. If a problem appears to be related to a software application, read the software related manual. If you still cannot troubleshoot the problem, contact Panasonic Technical Support.

<p><b>No display after powering on</b></p> <p>or</p> <p><b>“Cable not connected” is displayed</b></p>	<ul style="list-style-type: none"> <li>● Check the cable connection for the car adaptor.</li> <li>● Check the cable connection to the LCD Monitor.</li> <li>● Check the brightness of the LCD Monitor.</li> <li>● If the LCD of the computer is ON, press <b>(Fn) + (F3)</b>.</li> <li>● Has the computer been set to the power-saving mode? To resume operation of your computer from the condition the power of the display is OFF (for energy conservation purposes), press any key (like <b>(Ctrl)</b>). Set the power-saving mode to disable. <b>Windows XP</b> Set [Turn off monitor], [System standby] and [System hibernates] in [start] - [Control Panel] - [Performance and Maintenance] - [Power Options] to [Never]. <b>Windows 2000</b> Set [Turn off monitor], [System Standby], and [System hibernates] in [Start] - [Settings] - [Control Panel] - [Power Options] to [Never].</li> </ul>
<p><b>An afterimage appears (i.e., green, red, and blue dots remain on the display) or there are dots not displaying the correct colors</b></p>	<ul style="list-style-type: none"> <li>● If an image is displayed for a prolonged period of time, an afterimage may appear. This is not a malfunction. The afterimage will disappear when a different screen is displayed.</li> <li>● High-precision and advanced technologies are necessary in the production of color liquid crystal displays (color LCDs). Therefore, if 0.002% or less of the picture elements either fail to light or remain constantly lit (that is, more than 99.998% of elements are functioning properly), no defect is considered to exist.</li> </ul>
<p><b>The sound is not heard</b></p>	<ul style="list-style-type: none"> <li>● Check the cable connection to the LCD Monitor.</li> <li>● Check the volume setting of the computer and the LCD Monitor.</li> </ul>
<p><b>“Input Not Supported” is displayed</b></p>	<ul style="list-style-type: none"> <li>● The mode not supported is has been selected. Set the display mode to 640 × 480 60 Hz, 800 × 600 60 Hz or 1024 × 768 60 Hz.</li> </ul>

# Troubleshooting

<p><b>Unable to input by touching the display</b></p>	<ul style="list-style-type: none"> <li>● Check the cable connection to the LCD Monitor.</li> <li>● Confirm that the [Serial Port] has not been set to [Disable] in the Setup Utility.</li> <li>● Confirm that the setting for resource in [UPDD]*1 - [Settings] - [Hardware] and the setting of the Serial Port in the Setup Utility are the same.</li> </ul> <p>*1 <b>Windows XP</b> : [start] - [All Programs] - [UPDD]  <b>Windows 2000</b> : [Start] - [Programs] - [UPDD]</p>
<p><b>The display is affected</b></p>	<ul style="list-style-type: none"> <li>● The mode not supported has been selected. Set the display mode to 640 × 480 60 Hz, 800 × 600 60 Hz or 1024 × 768 60 Hz.</li> <li>● Check the cable connection to the LCD Monitor.</li> </ul>
<p><b>The screen is shifted horizontally or vertically.</b></p>	<ul style="list-style-type: none"> <li>● Select  on the OSD main menu and perform fine adjustments. (☞ page 15)</li> </ul>
<p><b>The display no longer displays properly</b></p>	<ul style="list-style-type: none"> <li>● Select  from the OSD main menu, then select [Init NVRam], then press . Select [Yes], then press . Turn off the power to the LCD Monitor and then turn the power back on again. (☞ page 16)</li> </ul>

# Specifications

<b>Model No.</b>		CF-VDL02BM
<b>Input Interface</b>		Analog RGB Signal
<b>LCD Type</b>		12.1 type TFT Color Active Matrix LCD
<b>Display Area</b>		247.2 mm × 185.7 mm
<b>Resolution</b>		1024 × 768 dots
<b>Color</b>		262,144 (simulated 16,777,216) Colors
<b>Pixel Pitch</b>		0.24 mm × 0.24 mm
<b>Brightness</b>		1200 cd/m <sup>2</sup>
<b>Display Modes</b>	<b>VGA</b>	640 × 480 60 Hz
	<b>SVGA</b>	800 × 600 60 Hz
	<b>XGA</b>	1024 × 768 60 Hz
<b>Touchscreen</b>		Resistive
<b>Interface</b>	<b>Display Port</b>	Dsub 15-pin female
	<b>Serial Port</b>	Dsub 9-pin male
	<b>Line IN</b>	Miniature jack, 3.5 DIA
	<b>Function Key</b>	F1-F5, Emergency (F11)
<b>Speaker</b>		Stereo Speaker (built in)
<b>DC-IN</b>	<b>Input</b>	DC 15.6 V, 3.85 A <sup>*1</sup>
<b>Power Consumption</b>		60 W
<b>Physical Dimensions (W X H X D)</b>		280 mm × 270 mm × 30 mm {11.0 " × 10.6 " × 1.2 "} (except Sun Shade)
<b>Weight</b>		Approx. 2.5 kg {5.5 lb.} (except Sun Shade)
<b>Environment</b>	<b>Temperature</b>	5 °C to 35 °C {41 °F to 95 °F}
	<b>Humidity</b>	10 % to 90 % RH (No condensation)
<b>Guaranteed Computer <sup>*2</sup></b>		CF-18 series, CF-29 series

<sup>\*1</sup> DC input Voltage Range 14.25 V-15.75 V

DC input Current 2.6 A or more.

<sup>\*2</sup> Contact Panasonic Technical Support for further details.

# FRANÇAIS

## Pour L'utilisation Dans Un Véhicule Motorisé

Avertissement : Le Moniteur LCD peut être installé dans un véhicule motorisé et dans le champ de vision du conducteur uniquement en tant que dispositif d'aide aux fonctions du véhicule, comme par exemple pour fournir des informations sur le véhicule, comme dispositif de contrôle de système, pour l'observation à l'arrière ou sur les côtés du véhicule, ainsi que pour fournir de l'information routière. Pour toute utilisation à fin de divertissement, comme par exemple pour regarder la télévision ou jouer à des jeux vidéo, il doit être installé à l'arrière du siège du conducteur, en un emplacement où il ne sera pas visible, ni directement ni indirectement, pour le conducteur du véhicule motorisé. Vérifiez les lois fédérales et nationales qui régissent l'utilisation légale de cet appareil à l'intérieur d'un véhicule motorisé.

### ATTENTION

Pour éviter de se blesser gravement ou d'enfreindre la loi, veiller à placer le moniteur à une position visible du conducteur uniquement pour la navigation ou avec l'utilisation de la caméra à vision arrière uniquement.

#### Lors de la conduite

- Le conducteur ne doit pas actionner le Moniteur LCD.  
(Actionner le Moniteur LCD lorsque l'on conduit est une distraction et peut entraîner un accident).
- En guise de sécurité, il est interdit de conduire avec la télévision, le lecteur vidéo ou DVD en marche.
- Maintenir le volume de l'appareil à un niveau raisonnable. La conduite avec le son poussé à un niveau empêchant d'entendre les bruits extérieurs autour du véhicule peut causer un accident.

## Précautions

### Lors du lavage du véhicule

Ne pas exposer le Moniteur LCD à l'eau ou à une humidité excessive. Ceci pourrait provoquer des courts-circuits, un incendie ou d'autres dégâts.

### En stationnement

- Un stationnement en plein soleil peut générer des températures très élevées dans le véhicule. Laisser l'intérieur de la voiture refroidir avant de mettre en marche le moniteur.
- Ne pas regarder le Moniteur LCD avec le moteur arrêté. Il consomme la puissance de la batterie et peut empêcher le moteur de démarrer.

### Recours au Support technique Panasonic

Ne pas essayer de démonter ou de régler ce produit de précision. Contacter le Support technique Panasonic.

### Pour l'installation

- Veiller à installer le Moniteur LCD à une position qui ne gêne pas la vision du conducteur.
- Si le Moniteur LCD a été installé pour les passagers arrière, recommander à ceux-ci d'éviter de se cogner la tête sur le moniteur en cas d'accident.
- Ne pas exposer le moniteur à la lumière directe du soleil ou à une chaleur excessive.
- Ne pas installer le moniteur à une position exposée à l'eau, à de l'air chaud tel qu'une canalisation de chauffage ou à un endroit où il risque d'être piétiné.
- Ne pas installer le Moniteur LCD à une position qui empêcherait le bon fonctionnement d'un coussin d'air.
- Faire installer l'appareil par un technicien qualifié. L'installation et le câblage exigent des compétences particulières.  
Pour plus de sécurité, demander au vendeur de l'appareil d'effectuer l'installation.







### En fonctionnement

S'assurer que le Moniteur LCD est fermement fixé et protégé contre les risques d'impact qui peuvent entraîner un mauvais fonctionnement ou causer un incendie.

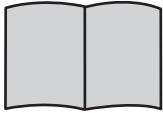
# Introduction

Nous vous remercions pour votre achat du Moniteur LCD de la série informatique Notebook de Panasonic.

Ce Moniteur LCD comporte une fonction d'écran tactile qui permet d'actionner l'ordinateur en touchant simplement la surface du moniteur et en appuyant sur des boutons – même lorsque l'on ne tient pas l'ordinateur dans les mains.

<b>Moniteur LCD ..... 1</b> 		<b>Instructions d'utilisation ..... 1</b> 	
<b>Pare-soleil ..... 1</b> 		<b>Câble RGB/série/audio ..... 1</b> 	
<b>Câble PS/2 ..... 1</b> 	<b>Câble de fonction ... 1</b> 	<b>Vis ..... 2</b> 	

## REMARQUE

- Un duplicateur de ports comprenant un port d'écran, un port série et un port audio est nécessaire si l'ordinateur n'est pas équipé desdits ports. Pour plus d'informations, consultez le Reference Manual de l'ordinateur.
- Un clavier en option (n° de modèle CF-VKBL01/CF-VKBL02) est nécessaire pour utiliser les touches de fonction du Moniteur LCD.
- Ce "instructions d'utilisation" explique la procédure en fonction des réglages d'usine. La procédure peut être différente suivant les réglages effectués.

[Illustration dans ce manuel]

**Windows XP** : Information pour les utilisateurs de Microsoft® Windows® XP Professionnel.

**Windows 2000** : Information pour les utilisateurs de Microsoft® Windows® 2000 Professionnel.

- Les écrans qui sont représentés dans ce manuel, lorsqu' aucune remarque spécifique sur les écrans affichés n'est nécessaire, sont ceux de Windows XP.

Microsoft® et Windows® sont des marques déposées de Microsoft Corporation aux Etats-Unis et/ou dans d'autres pays.

PS/2® est une marque de commerce déposée d'International Business Machines Corporation.

Panasonic est une marque de commerce déposée de Matsushita Electric Industrial Co., Ltd.

# Noms et fonctions des pièces

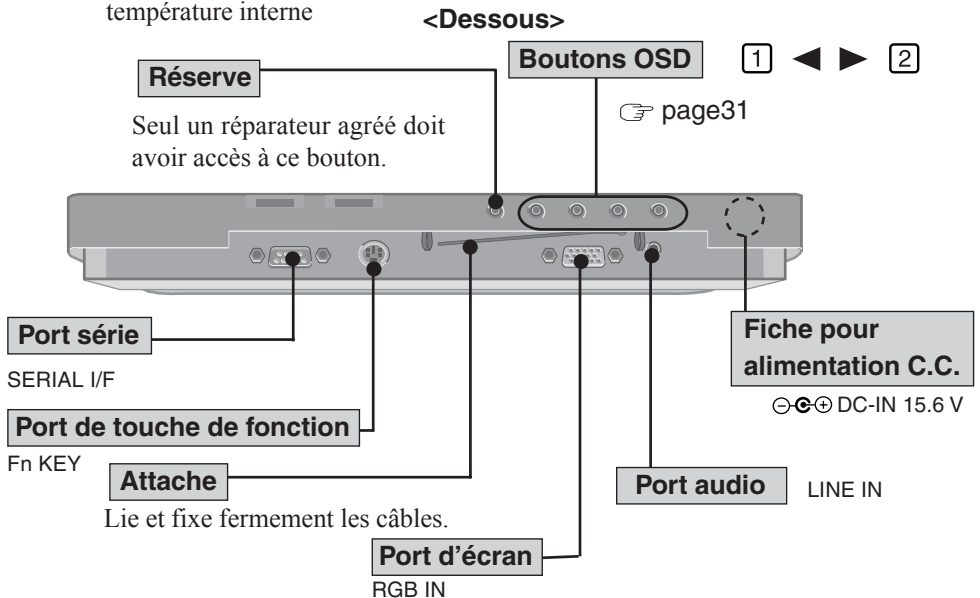
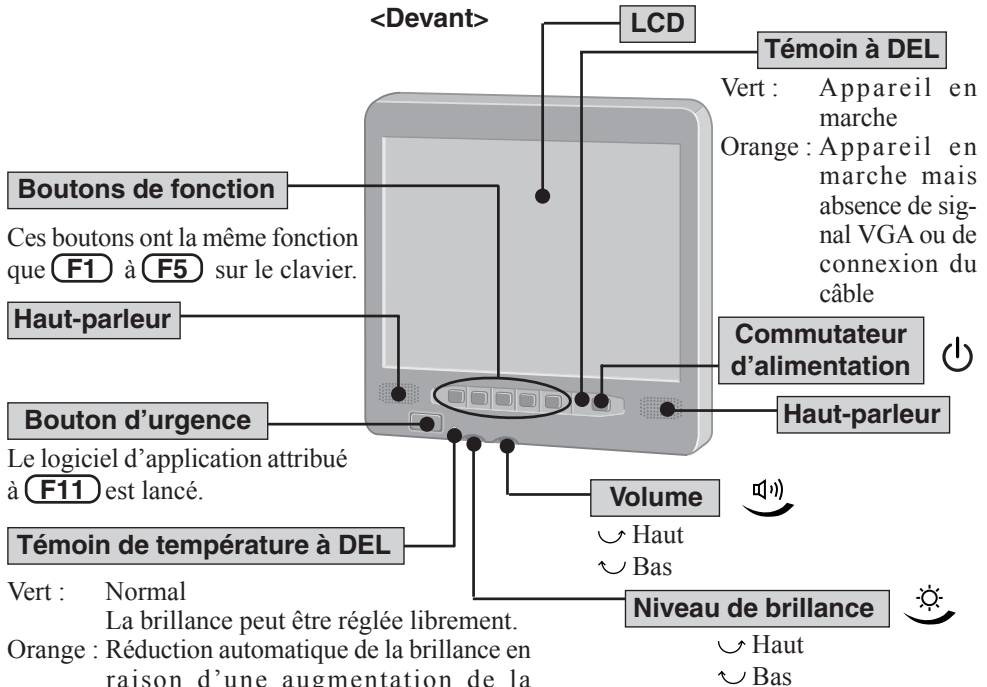

# Montage du Moniteur LCD

1 <Uniquement pour les modèles sans port d'écran, sans port série et sans port audio>

Connectez l'ordinateur au duplicateur de port

(Instructions d'utilisation du duplicateur de port)

2 Retirez le couvercle du Moniteur LCD

Retirez les quatre vis et déposez le couvercle.

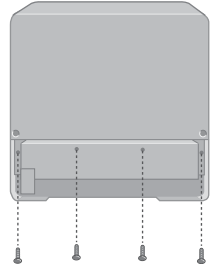

3 Connecter le Moniteur LCD à l'ordinateur au moyen des câbles de connexion (fourni)

## Exemple de raccordement

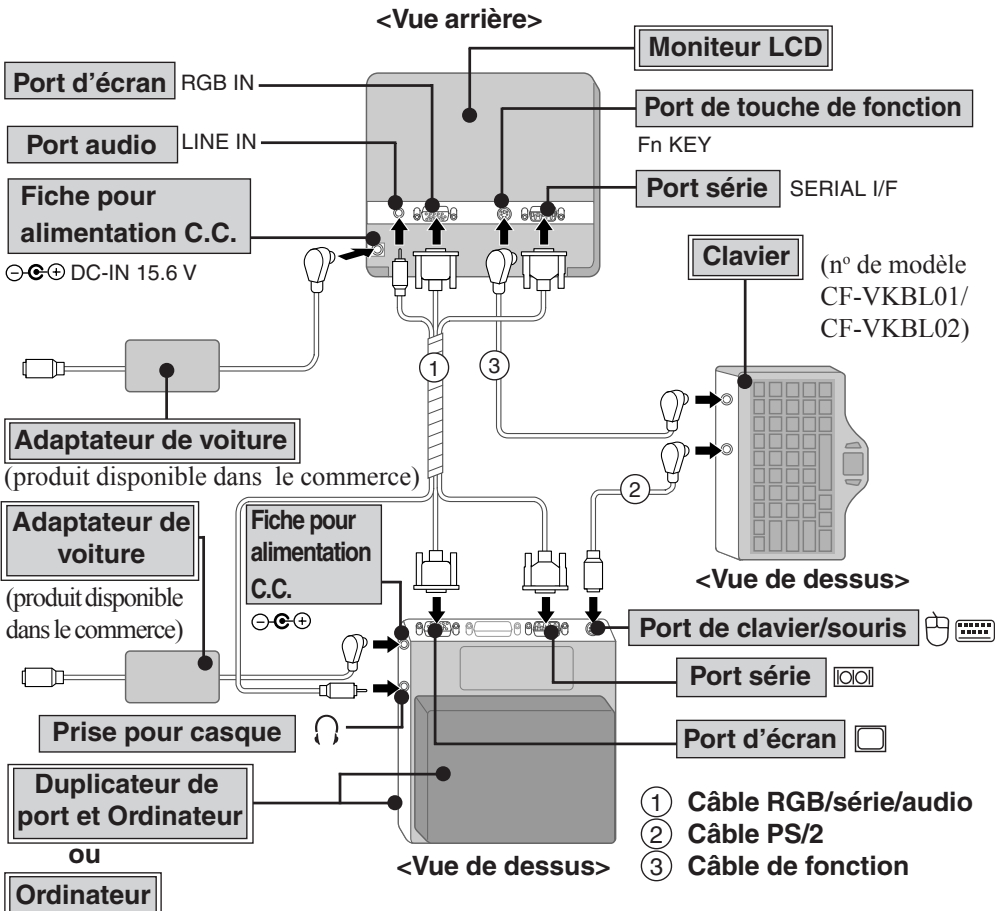



#### 4 Fixez le couvercle du Moniteur LCD

Fixez les quatre vis.

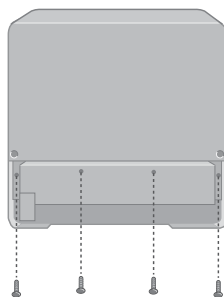

#### 5 Montez le pare-soleil

Fixez les deux vis (fourni).

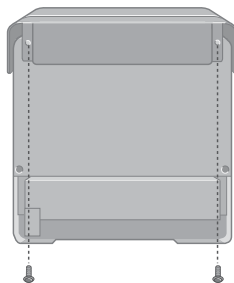

#### 6 Montez le Moniteur LCD

Montez le Moniteur LCD à travers ces trous pour vis M4.

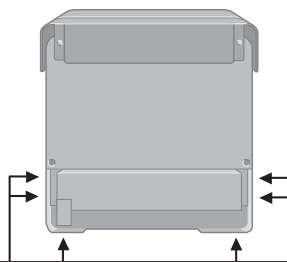

F

### ATTENTION

- Lors de l'installation du Moniteur LCD, placer l'écran sous le tableau de bord comme cela est illustré pour empêcher qu'il ne gêne le champ de vision du conducteur et pour protéger l'appareil contre les rayons directs du soleil.
- Ne pas exposer le moniteur aux rayons directs du soleil ni à une chaleur excessive.

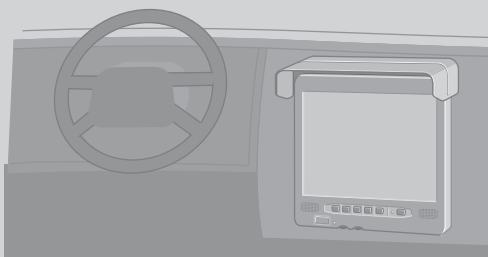

# Mise en marche/Arrêt

## Mise en marche

- 1 Appuyez sur le commutateur d'alimentation du Moniteur LCD
- 2 Allumez l'ordinateur (☞ Instructions d'utilisation de l'ordinateur)

### REMARQUE

- Certains ordinateurs s'allument automatiquement lorsque l'on allume le Moniteur LCD.

- 3 Sélectionnez l'application

Vous pouvez maintenant commencer à travailler sur votre ordinateur.

## Arrêt (mise hors tension de l'ordinateur)

Cette procédure consiste à arrêter l'ordinateur sans utiliser la fonction de suspension ou de veille. (☞ Reference Manual de l'ordinateur)

### REMARQUE

- Certains ordinateurs s'éteignent automatiquement lorsque le Moniteur LCD est éteint conformément aux réglages de la fonction de gestion de l'alimentation.

Les menus suivants permettent de modifier les réglages de la fonction de gestion de l'alimentation.

**Windows XP** : [démarrer] - [Panneau de configuration] - [Performances et maintenance] - [Options d'alimentation] - [Avancé] - [Lorsque j'appuie sur le bouton de mise sous tension]

**Windows 2000** : [Démarrer] - [Paramètres] - [Panneau de configuration] - [Options d'alimentation] - [Avancé] - [Lorsque j'appuie sur le bouton de mise sous tension]

- 1 Enregistrez les données importantes et fermez chacune des applications

- 2 Affichez l'écran d'arrêt

**Windows XP**

Sélectionnez [démarrer] - [Arrêter l'ordinateur].

**Windows 2000**

Sélectionnez [Démarrer] - [Arrêter].

- 3 Confirmez l'arrêt

**Windows XP**

Sélectionnez [Arrêter].

**Windows 2000**

Sélectionnez [Arrêter le système] puis [OK].

L'ordinateur s'arrêtera automatiquement.

- 4 Appuyez sur le commutateur d'alimentation du Moniteur LCD

Le Moniteur LCD s'éteindra après l'arrêt complet de l'ordinateur.

# Écran tactile

Le Moniteur LCD est doté d'une fonction d'écran tactile qui permet d'effectuer les mêmes opérations qu'en utilisant le clavier ou la souris en touchant la surface du moniteur avec le doigt ou le stylo.

Le menu suivant permet de modifier les paramètres d'utilisation.

**Windows XP** : [démarrer] - [Tous les programmes] - [UPDD] - [Settings].

**Windows 2000** : [Démarrer] - [Programmes] - [UPDD] - [Settings]

## REMARQUE

- La fonction d'écran tactile n'est pas disponible avec les modèles sans port série.
- Avec certains modèles il faudra d'abord installer le pilote d'écran tactile. Suivez les instructions qui accompagnent le CD-ROM du pilote pour procéder à l'installation. Pour plus d'informations, consultez l'administrateur du système ou contactez le service technique après-vente de Panasonic.

### ● Déplacement du curseur

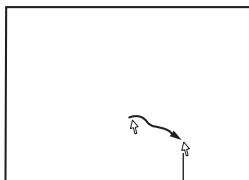

Curseur

### ● Cliquage

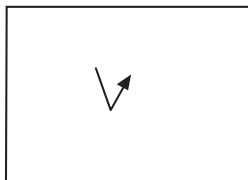

Tapotement simple

### ● Double cliquage

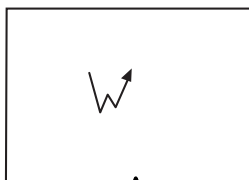

Deux tapotements rapides

### ● Déplacement

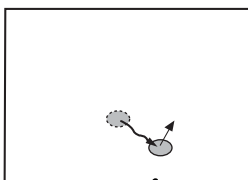

Touchez l'objet (c.-à-d. un fichier ou une icône) sans retirer le doigt ou le stylo et déplacez-le sur la surface (ceci faisant glisser l'objet jusqu'à l'emplacement voulu), puis retirez le doigt ou le stylo.

# Écran tactile

---

## ATTENTION

- La fonction d'écran tactile est inutilisable avec le plein écran sous [Invite de commandes].
- La fonction d'écran tactile ne fonctionnera pas correctement si l'on utilise le panoramique.
- Si l'on change la résolution de l'écran ou si l'on n'arrive pas à pointer correctement sur le curseur avec le doigt ou le stylo, étalonner l'appareil.

## Manipulation de l'écran tactile

- Ne pas placer d'objets sur la surface de l'écran et ne pas appuyer avec force avec des objets pointus (p. ex., des clous), ou des objets durs susceptibles de laisser des marques (p. ex., crayons et stylos).
- Ne pas exercer de pression en deçà des 5mm de périphérie du panneau d'affichage. Le curseur risque de se déplacer jusqu'au bord de l'affichage.
- Ne pas utiliser l'ordinateur quand de la poussière séjourne sur l'écran et éviter le contact de toute substance salissante, telle que de l'huile, sur l'écran tactile. Le curseur risque alors de ne pas fonctionner correctement.
- Quand l'écran tactile est sale :  
Nettoyer les parties souillées au moyen d'un chiffon doux sec tel que de la gaze.  
Ne pas utiliser de benzène, de diluant ou d'alcool du type désinfectant.

# Configuration de l'écran tactile

S'il y a lieu, vous pouvez configurer l'écran tactile comme suit:

## 1 Windows XP

Sélectionnez  dans la barre des tâches et sélectionnez [Adjust settings], ou sélectionnez [Settings] dans le menu [démarrer] - [Tous les programmes] - [UPDD]

## Windows 2000

Sélectionnez  dans la barre des tâches et sélectionnez [Adjust settings], ou sélectionnez [Settings] dans le menu [Démarrer] - [Programmes] - [UPDD]

L'écran suivant s'affiche :

### Events

Configure les événements qu'un contrôleur peut générer.

### Devices

Configure le contrôleur de périphérique.

### Hardware

Configure les ressources matérielles. Assurez-vous que ce réglage correspond au [Serial Port] auquel le Moniteur LCD a été connecté tel que spécifié au moyen de le Setup Utility.

### Settings

Configure les paramètres généraux de protocole.

### Advanced

Configure les paramètres évolués.

### REMARQUE

- Pour de plus amples informations, consultez [Aide].

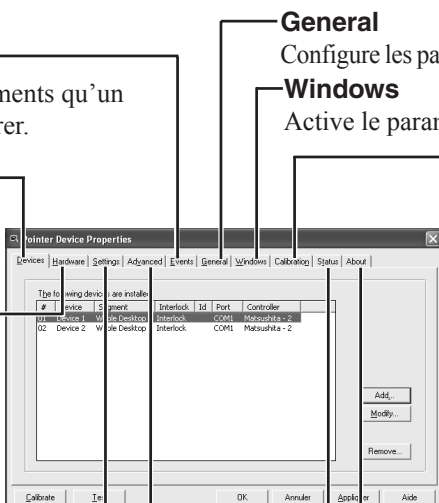

### General

Configure les paramètres généraux et fonctions.

### Windows

Active le paramètre "double cliquage".

### Calibration

Définit la configuration d'étalonnage.

A utiliser si vous n'arrivez pas à pointer correctement sur le curseur avec le doigt ou le stylo. (Ceci est nécessaire si l'alignement de l'écran tactile avec l'image visuelle change ou pour régler la résolution d'affichage).

**<Uniquement pour les modèles de la série CF-M34 autres que le modèle CF-M34C\*\*\*\*\*>**

Avant de passer au calibrage, configurez le périphérique indiqué au [Calibration Settings For] comme suit:

[Device 1] se rapporte à l'ordinateur

[Device 2] se rapporte au Moniteur LCD

### About

Affiche le numéro de version.

### Status

Affiche l'état du contrôleur.

# Écran tactile

## 2 Effectuez les changements nécessaires

## 3 Sélectionnez [OK]

### REMARQUE

- On peut procéder à des changements quand l'ordinateur suppose des opérations à double-clicage alors que des opérations à clicage simple sont prévues en cliquant sur [Windows] sur la vue montrée à la page précédente et en diminuant la valeur du [Time] dans [Double Click Settings].
- Lancer immédiatement [Calibrate] si l'on change le nombre de points d'étalonnage.
- Il est également possible de modifier la vitesse de double clicage pour [Tap and Buttons]\*1.

Il est important de noter que lorsque la vitesse de double clicage est modifiée pour [Souris], cela entraîne la modification du temps de double clicage pour [Windows].

\*1 **Windows XP** : Dans [démarrer] - [Panneau de configuration] - [Imprimantes et autres périphériques] - [Souris]

**Windows 2000** : Dans [Démarrer] - [Paramètres] - [Panneau de configuration] - [Souris]

<Uniquement pour les modèles de la série CF-M34 autres que le modèle CF-M34C\*\*\*\*\*>

- Lorsque le Moniteur LCD est raccordé au port série B, vous pouvez utiliser l'écran tactile sans modifier les réglages. Pour effectuer le raccordement sur le port série A, sélectionnez [Hardware] puis réglez [Settings For] sur [Device 2] et [Com port] sur [COM1].

<Uniquement pour les modèles avec Outil de rotation de l'écran>

- Faites pivoter l'écran en mode paysage (0 degré) avant d'effectuer l'étalonnage.

# Réglage du Moniteur LCD

Un réglage fin de la taille, la position, etc. du moniteur s'avérera peut-être nécessaire en raison des différences de synchronisation des signaux entre les ordinateurs.

## 1 Appuyez sur [1]

Le menu principal OSD s'affiche.

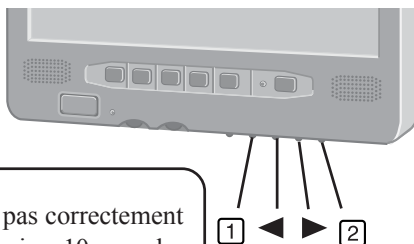

### REMARQUE

- Il est possible que la fenêtre OSD ne s'affiche pas correctement lorsque l'on appuie sur [1]. Dans ce cas, attendre environ 10 secondes et appuyer à nouveau sur [1].

### <Menu principal OSD>



ICONE	FONCTION	DESCRIPTION
	<b>Brightness</b>	Règle la brillance
	<b>Contrast</b>	Règle le contraste
	<b>Color</b>	Spécifie les couleurs RGB (RVB)
	<b>Position</b>	Déplace la fenêtre de capture des images d'entrée
	<b>Image</b>	Règle l'horloge et la phase
	<b>Auto Config</b>	Optimise automatiquement la qualité de l'image
	<b>Miscellaneous</b>	Réglages divers
	<b>Information</b>	Affiche les informations de signal d'entrée RGB (RVB)

# Réglage du Moniteur LCD

2 Sélectionnez l'icône en appuyant sur ◀ ou ▶, puis appuyez sur [2]

## ● ☀ (Brightness)

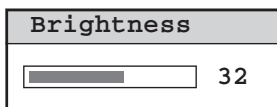

L'option de menu Brillance sert à régler la brillance. Un curseur indique la valeur de brillance en cours. La plage de réglage va de 0 à 63.

Réglez la brillance en appuyant sur ◀ ou ▶, puis appuyez sur [2]. (Pour annuler, appuyez sur [1] puis éteignez le Moniteur LCD. À la remise sous tension, l'opération sera annulée.)

## ● ● (Contrast)

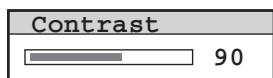

L'option de menu Contraste sert à régler le contraste. Un curseur indique la valeur de contraste en cours. La plage de réglage va de 0 à 255.

Réglez le contraste en appuyant sur ◀ ou ▶, puis appuyez sur [2]. (Pour annuler, appuyez sur [1] puis éteignez le Moniteur LCD. À la remise sous tension, l'opération sera annulée.)

## ● [???] (Color)

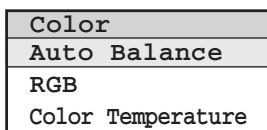

Le menu Couleur sert à régler la brillance des canaux Rouge, Vert, Bleu ou des canaux toutes couleurs.

Sélectionnez l'option en appuyant sur ◀ ou ▶, puis appuyez sur [2].

### Auto Balance

Sélectionnez [2], la couleur est réglée automatiquement. Pour sauvegarder la valeur réglée, sélectionnez [Color Temperature] puis appuyez sur [2].

### RGB (RVB)

Le sous-menu s'affiche.

① Sélectionnez l'option en appuyant sur ◀ ou ▶, puis appuyez sur [2].

② Réglez en appuyant sur ◀ ou ▶, puis appuyez sur [2]. (Pour annuler, appuyez sur [1] puis éteignez le Moniteur LCD. À la remise sous tension, l'opération sera annulée.)

### Color Temperature

Le sous-menu s'affiche.

Sélectionnez l'option en appuyant sur ◀ ou ▶, puis appuyez sur [2].



## ● (Position)

Image Position
H-Position
V-Position
Auto Center

Le menu Position permet de régler la position de l'image dans le mode d'entrée analogique.

Sélectionnez l'option en appuyant sur ◀ ou ▶, puis appuyez sur [2].

### H-Position

Position H permet de régler manuellement la position horizontale de l'image. Un curseur et la valeur en cours sont affichés. La plage de réglage va de 0 à 127.

Réglez en appuyant sur ◀ ou ▶, puis appuyez sur [2].

(Pour annuler, appuyez sur [1] puis éteignez le Moniteur LCD. À la remise sous tension, l'opération sera annulée.)

### V-Position

Position V permet de régler manuellement la position verticale de l'image. Un curseur et la valeur en cours s'affichent. La plage de réglage va de 1 à 47.

(Suivant le signal d'entrée RGB (RVB), la valeur supérieure de cette plage peut être inférieure à 47.)

Réglez en appuyant sur ◀ ou ▶, puis appuyez sur [2].

(Pour annuler, appuyez sur [1] puis éteignez le Moniteur LCD. À la remise sous tension, l'opération sera annulée.)

### Auto Center

Une boîte de confirmation s'affiche. La sélection par défaut est [Yes]. Appuyez sur [2] pour que la position soit réglée automatiquement. Pour annuler, sélectionnez [No] puis appuyez sur [2].

Pour sauvegarder la valeur réglée, sélectionnez [H-Position] ou [V-Position] puis appuyez sur [2].

## ● (Image)

Image
Phase
Clock
Auto Phase

Le menu Image permet de régler l'horloge et la phase ADC en mode d'entrée analogique.

Sélectionnez l'option en appuyant sur ◀ ou ▶, puis appuyez sur [2].

### Phase

Le réglage de phase sert à régler la phase de l'horloge d'échantillonnage des éléments d'image ADC. Un curseur et la valeur en cours s'affichent. La plage de réglage va de 1 à 31, représentant 0-360 degrés.

Réglez en appuyant sur ◀ ou ▶, puis appuyez sur [2].

(Pour annuler, appuyez sur [1] puis éteignez le Moniteur LCD. À la remise sous tension, l'opération sera annulée.)

# Réglage du Moniteur LCD

## Clock

Le réglage d'horloge sert à régler le nombre de signaux d'horloges à échantillonnage ADC par ligne (échantillons par ligne). Un curseur et la valeur en cours s'affichent.

Réglez en appuyant sur ◀ ou ▶, puis appuyez sur [2]. (Pour annuler, appuyez sur [1] puis éteignez le Moniteur LCD. À la remise sous tension, l'opération sera annulée.)

## Auto Phase

Une boîte de confirmation s'affiche. La sélection par défaut est [Yes]. Appuyez sur [2] pour que la phase soit réglée automatiquement. Pour annuler, sélectionnez [No] puis appuyez sur [2].

Pour sauvegarder la valeur réglée, sélectionnez [Phase] ou [Clock] puis appuyez sur [2].

## ● (Auto Configuration)

Auto Config	
Yes	No

Auto Configuration règle automatiquement la position d'image, l'horloge et la phase.

Une boîte de confirmation s'affiche. La sélection par défaut est [Yes]. Appuyez sur [2] pour valider l'option du menu. Pour annuler, sélectionnez [No] puis appuyez sur [2].

Pour sauvegarder la valeur réglée, sélectionnez [Brightness] puis appuyez sur [2].

## ● (Miscellaneous)

Miscellaneous
Init NVRam
OSD Timeout
OSD Position

Sélectionnez l'option en appuyant sur ◀ ou ▶, puis appuyez sur [2].

### Init NVRam

Toutes les valeurs par défaut de l'affichage OSD sont rétablies.

Une boîte de confirmation s'affiche. La sélection par défaut est [Yes]. Appuyez sur [2] pour valider l'option du menu. (Pour annuler, sélectionnez [No] puis appuyez sur [2].) Ce réglage s'active en éteignant puis rallumant le Moniteur LCD.

## OSD Timeout

Délai OSD sert à régler le temps d'inactivité autorisé de l'OSD. Si durant la période définie aucune action active, pression de touche ou configuration automatique ne se produit, le menu OSD se ferme. Il existe quatre valeurs de délai OSD.

Sélectionnez l'option en appuyant sur ◀ ou ▶, puis appuyez sur [2].

## OSD Position

Le sous-menu s'affiche.

Sélectionnez l'option en appuyant sur ◀ ou ▶, puis appuyez sur [2].

Le sous-menu s'affiche.

Réglez OSD Position en appuyant sur ◀ ou ▶, puis appuyez sur [2]. (Pour annuler, appuyez sur [1] puis éteignez le Moniteur LCD. À la remise sous tension, l'opération sera annulée.)

### ● **i** (Information)

Information
Version:
V-Freq-:
H-Freq-:
PixelCLk:
Width:
Height:

Ce menu sert à afficher les informations au sujet du système. La fenêtre OSD s'affiche. Si l'on appuie sur [1], la fenêtre d'information se ferme et le menu principal s'affiche.





### 3 Appuyez sur [1]

Le menu principal OSD disparaît.

# Dépannage

En cas de problème, référez-vous à cette page. Si le problème semble lié à une application logicielle, lisez le manuel se rapportant au logiciel. Si vous n'arrivez toujours pas à remédier au problème, contactez le Support technique Panasonic.

<p><b>Aucun affichage après la mise sous tension</b></p> <p>ou</p> <p><b>“Cable not connected” s’affiche</b></p>	<ul style="list-style-type: none"><li>● Vérifiez la connexion de câble de l’adaptateur de voiture.</li><li>● Vérifiez la connexion de câble allant au Moniteur LCD.</li><li>● Vérifiez la brillance du Moniteur LCD.</li><li>● Si l’affichage à cristaux liquides de l’ordinateur est activé, appuyez sur <b>(Fn) + (F3)</b>.</li><li>● L’ordinateur est-il en mode d’économie d’énergie ? Pour quitter le mode d’arrêt d’alimentation de l’ordinateur (permettant l’économie d’énergie), appuyez sur n’importe quelle touche (comme <b>(Ctrl)</b>). Désactivez le mode d’économie d’énergie.</li></ul> <p><b>Windows XP</b></p> <p>Réglez [Extinction du moniteur], [Mise en veille] et [Mise en veille prolongée] sur [démarrer] - [Panneau de configuration] - [Performances et maintenance] - [Options d’alimentation] sur [Jamais].</p> <p><b>Windows 2000</b></p> <p>Réglez [Extinction du moniteur], [Mise en veille] et [Mise en veille prolongée] sur [Démarrer] - [Paramètres] - [Panneau de configuration] - [Options d’alimentation] sur [Jamais].</p>
<p><b>Une image latente apparaît (c.-à-d., des points verts, rouges et bleus restent sur l’affichage) ou certains points n’affichent pas les bonnes couleurs</b></p>	<ul style="list-style-type: none"><li>● Si une image est affichée pendant une période de temps prolongée, il est possible qu’une image latente apparaisse. Ceci n’est pas une anomalie de fonctionnement. L’image latente disparaîtra quand une autre vue sera affichée.</li><li>● La production d’affichages à cristaux liquides en couleurs fait appel à des technologies évoluées de haute précision. En conséquence, si 0,002% ou moins des éléments d’image soit ne s’allument pas, soit restent constamment allumés, (autrement dit, si plus de 99,998% des éléments fonctionnent correctement), le fonctionnement est jugé normal.</li></ul>
<p><b>Il n’y a pas de son</b></p>	<ul style="list-style-type: none"><li>● Vérifiez la connexion de câble allant au Moniteur LCD.</li><li>● Vérifiez le réglage de volume de l’ordinateur et le Moniteur LCD.</li></ul>

<p><b>“Input Not Supported” s’affiche</b></p>	<ul style="list-style-type: none"> <li>● Le mode non supporté a été sélectionné. Réglez le mode d’affichage sur 640 × 480 60 Hz, 800 × 600 60 Hz ou 1024 × 768 60 Hz.</li> </ul>
<p><b>Saisie impossible en touchant l’affichage</b></p>	<ul style="list-style-type: none"> <li>● Vérifiez la connexion de câble allant au Moniteur LCD.</li> <li>● Assurez-vous que le [Serial Port] n’a pas été réglé sur [Disable] dans le Setup Utility.</li> <li>● Assurez-vous que le réglage de la ressource dans [UPDD]*1 - [Settings] - [Hardware] et que le réglage du port série dans le Setup Utility sont identiques.</li> </ul> <p>*1 <b>Windows XP</b> : [démarrer] - [Tous les programmes] - [UPDD]</p> <p><b>Windows 2000</b> : [Démarrer] - [Programmes] - [UPDD]</p>
<p><b>L’affichage est affecté</b></p>	<ul style="list-style-type: none"> <li>● Le mode non supporté a été sélectionné. Réglez le mode d’affichage sur 640 × 480 60 Hz, 800 × 600 60 Hz ou 1024 × 768 60 Hz.</li> <li>● Vérifiez la connexion de câble allant au Moniteur LCD.</li> </ul>
<p><b>L’écran est inversé horizontalement ou verticalement.</b></p>	<ul style="list-style-type: none"> <li>● Sélectionnez  du menu principal OSD et effectuez les réglages détaillés. (☞ page 33)</li> </ul>
<p><b>L’affichage n’affiche plus correctement</b></p>	<ul style="list-style-type: none"> <li>● Sélectionnez  dans le menu principal OSD puis [Init NVRam] et appuyez sur . Sélectionnez [Yes] puis appuyez sur . Éteignez puis rallumez le Moniteur LCD. (☞ page 34)</li> </ul>

# Spécifications

<b>N° de modèle</b>		CF-VDL02BM	
<b>Interface d'entrée</b>		Signal RGB (RVB) analogique	
<b>Type d'affichage à cristaux liquides</b>		Écran LCD couleur à matrice active TFT de 12,1 pouces	
<b>Surface d'affichage</b>		247,2 mm × 185,7 mm	
<b>Résolution</b>		1024 × 768 points	
<b>Couleur</b>		262,144 (16,777,216 simulé) couleurs	
<b>Pas des éléments d'image</b>		0,24 mm × 0,24 mm	
<b>Brillance</b>		1200 cd/m <sup>2</sup>	
<b>Modes d'affichage</b>	<b>VGA</b>	640 × 480	60 Hz
	<b>SVGA</b>	800 × 600	60 Hz
	<b>XGA</b>	1024 × 768	60 Hz
<b>Écran tactile</b>		Résistif	
<b>Interface</b>	<b>Port d'affichage</b>	Femelle 15 broches D	
	<b>Port série</b>	Mâle 9 broches D	
	<b>Entrée de ligne</b>	Jack miniature, 3,5 DIA	
	<b>Touche de fonction</b>	F1 à F5, Urgence (F11)	
<b>Haut-parleur</b>		Haut-parleur stéréo (intégré)	
<b>Entrée C.C.</b>	<b>Entrée</b>	C.C. 15,6 V, 3,85 A* <sup>1</sup>	
<b>Consommation de puissance</b>		60 W	
<b>Dimensions physiques (L x P x H)</b>		280 mm × 270 mm × 30 mm (Sauf pare-soleil)	
<b>Poids</b>		2,5 kg environ (Sauf pare-soleil)	
<b>Conditions d'utilisation</b>	<b>Température</b>	5 °C à 35 °C	
	<b>Humidité</b>	10 % à 90 % (humidité relative) (sans condensation)	
<b>Ordinateurs garantis*<sup>2</sup></b>		Série CF-18, Série CF-29	

\*<sup>1</sup> Plage de tension d'entrée C.C. 14,25 V à 15,75 V  
Courant d'entrée C.C 2,6 A ou plus.

\*<sup>2</sup> Contactez le Support technique Panasonic pour plus d'informations.

# Memo

---

© 2005 Matsushita Electric Industrial Co., Ltd. All Rights Reserved.  
Printed in Japan

FJ0505-0  
DFQX5547ZA

